



Progettazioni Costruzioni Elettroniche

Via Imo loc. Sardone Z: I: lotto n° 18 - 84098 Pontecagnano
Salerno - (I) Tel/Fax ++39+89723589

MOD. FLORIDA

scheda a pila



MANUALE
28072006

GISA snc sede legale -Via A.Tallarico n°2 - 84127 Salerno - (I) Tel ++39+89723589



Progettazioni Costruzioni Elettroniche

Via Irno loc. Sardone Z: I: lotto n° 18 - 84098 Pontecagnano
Salerno - (I) Tel/Fax ++39+89723589

*Gentile cliente,
la ringraziamo per la fiducia accordataci con l'acquisto di un nostro prodotto.
Se Lei avrà la costanza di seguire attentamente le indicazioni contenute nel
presente manuale, siamo certi che potrà apprezzarne nel tempo e con
soddisfazione la qualità.
La preghiamo di leggere attentamente le indicazioni contenute nel manuale
che riguardano l'uso corretto del nostro prodotto, in conformità alle prescrizioni
essenziali di sicurezza.*

email info@gisaitalia.it

www.gisaitalia.it

SIMBOLOGIA



ATTENZIONE!



AVVERTENZE IMPORTANTI



LEGGERE attentamente questo manuale prima della
messa in funzione.

Proprietà della GISA snc SALERNO (ITALY) riproduzione vietata



1- AVVERTENZE



- La conoscenza delle informazioni e delle prescrizioni contenute nel presente manuale è essenziale per un corretto uso del prodotto.
- Verificare al momento del ricevimento che la confezione ed il prodotto stesso non abbiano subito danni durante il trasporto.
- Questo prodotto è atto al funzionamento con temperature di esercizio comprese tra 0 e 55° C.
- Porre attenzione alle connessioni elettriche.
- I guasti causati dal mancato rispetto di tutte le avvertenze riportate in questa pubblicazione, non sono coperte da garanzia.

1.1 -DICHIARAZIONE DI CONFORMITA'

Oggetto: Dichiarazione di conformità

Si dichiara che le apparecchiature di nostra produzione modello FLORIDA sono conformi alla normativa CEI come dichiarato da apposita marcatura CE.

firmato

Giordano ing. Gaetano



2- INTRODUZIONE

Il presente manuale e gli allegati annessi forniscono tutte le informazioni necessarie all'installazione, alle parti costituenti il prodotto, l'uso e il funzionamento della centralina modello FLORIDA, nonché un'introduzione tecnica per una buona manutenzione ed un appropriato uso del prodotto stesso.

Le informazioni contenute nel presente manuale sono soggette a modifiche senza preavviso e non rappresentano un impegno da parte di Gisaltalia snc. Ogni cura è stata posta nella raccolta e nella verifica della documentazione contenuta in questo manuale; tuttavia la Gisaltalia snc non può assumersi alcuna responsabilità derivante dall'utilizzo dello stesso. Lo stesso dicasi per ogni persona o società coinvolta nella creazione e nella produzione di questo manuale. Salvo diversa specificazione, ogni riferimento a società, nomi, dati ed indirizzi utilizzati negli esempi è puramente casuale ed ha il solo scopo di illustrare l'uso del prodotto GISA.

Si fa esplicito divieto di riprodurre qualsiasi parte di questo documento, in qualsiasi forma, senza l'esplicito permesso della Gisaltalia snc.

2.1 Descrizione generale dell'apparecchio

La gettoniera modello FLORIDA è un sistema avanzato di controllo senza corrente (a pila) del tempo di erogazione dell'acqua regolabile dal gestore. Attivabile da gettone (a richiesta a moneta) con o senza economizzatore, che è previsto ma montato.

E' disponibile in due differenti versioni:

- modello FLORIDA
- modello FLORIDA con spia

E' di facilissima installazione su qualsiasi impianto.



3 NOTE GENERALI



3.1 Controlli al ricevimento della spedizione

All'atto del ricevimento del prodotto occorre controllare che lo stesso non abbia subito danni durante il trasporto.

Se si dovessero notare danni di qualsiasi natura si faccia immediatamente reclamo al trasportatore.

Alla fine del trasporto l'imballo deve risultare integro, vale a dire non deve:

- Presentare ammaccature, segni di urti, deformazioni o rotture dell'involucro contenitore.
- Presentare zone bagnate o segni che possano portare a supporre che l'involucro sia stato esposto alla pioggia, al gelo o al calore.
- Presentare segni di manomissione Verificare che il contenuto della confezione corrisponda all'ordine.



4- DESCRIZIONE TECNICA GENERALE



4.1 Caratteristiche tecniche

Dimensioni	295 x 195 x 137 mm ³
Peso	5KG circa
Temperatura di funzionamento	0 ÷ 50 °C
Temperatura di immagazzinamento	- 10 ÷ 60 °C
Alimentazione	a pila modello sole o con pila DURACEL 9 VOLT con adattatore

email info@gisaitalia.it

www.gisaitalia.it

Proprietà della GISA snc SALERNO (ITALY) riproduzione vietata



5- LISTA COMPONENTI

Lista componenti

Chiavi porte	<input type="checkbox"/>
Morsetto Test	<input type="checkbox"/>
2 Tasselli fissaggio	<input type="checkbox"/>
Garanzia	<input type="checkbox"/>
Gettoni	<input type="checkbox"/>
Soffioni	<input type="checkbox"/>
Elettrovalvole	<input type="checkbox"/>
Manuale	<input type="checkbox"/>
	<input type="checkbox"/>
	<input type="checkbox"/>

Collaudo -----	<input type="checkbox"/>
----------------	--------------------------

Proprietà della GISA snc SALERNO (ITALY) riproduzione vietata

www.gisaitalia.it

[email info@gisaitalia.it](mailto:info@gisaitalia.it)



6- MATRICOLA



MOD. FLORIDA CON O SENZA SPIA - HG FLORIDA

7- COLLAUDO

Collaudo _____

email info@gisaitalia.it

www.gisaitalia.it

Proprietà della GISA snc SALERNO (ITALY) riproduzione vietata



7- FORATURA CONSIGLIATA FORI USCITA FILI

(lato inferiore)

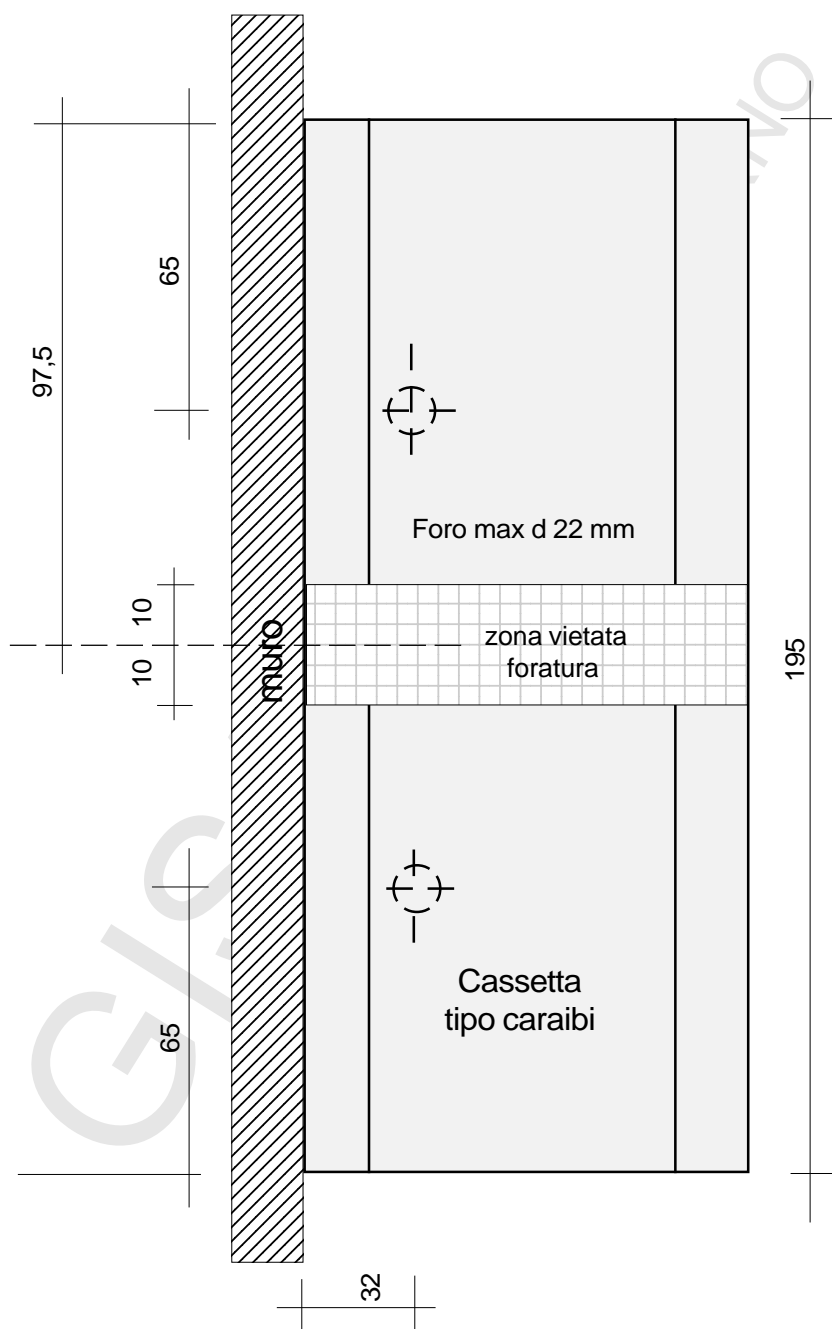

Proprietà della GISA snc SALERNO (ITALY) riproduzione vietata

www.gisaitalia.it

email info@gisaitalia.it

SCHEDA A PILA

8 GUASTO:

**INSERITO IL GETTONE O LA MONETA
NON ESCE ACQUA**

Da pagina 6 >

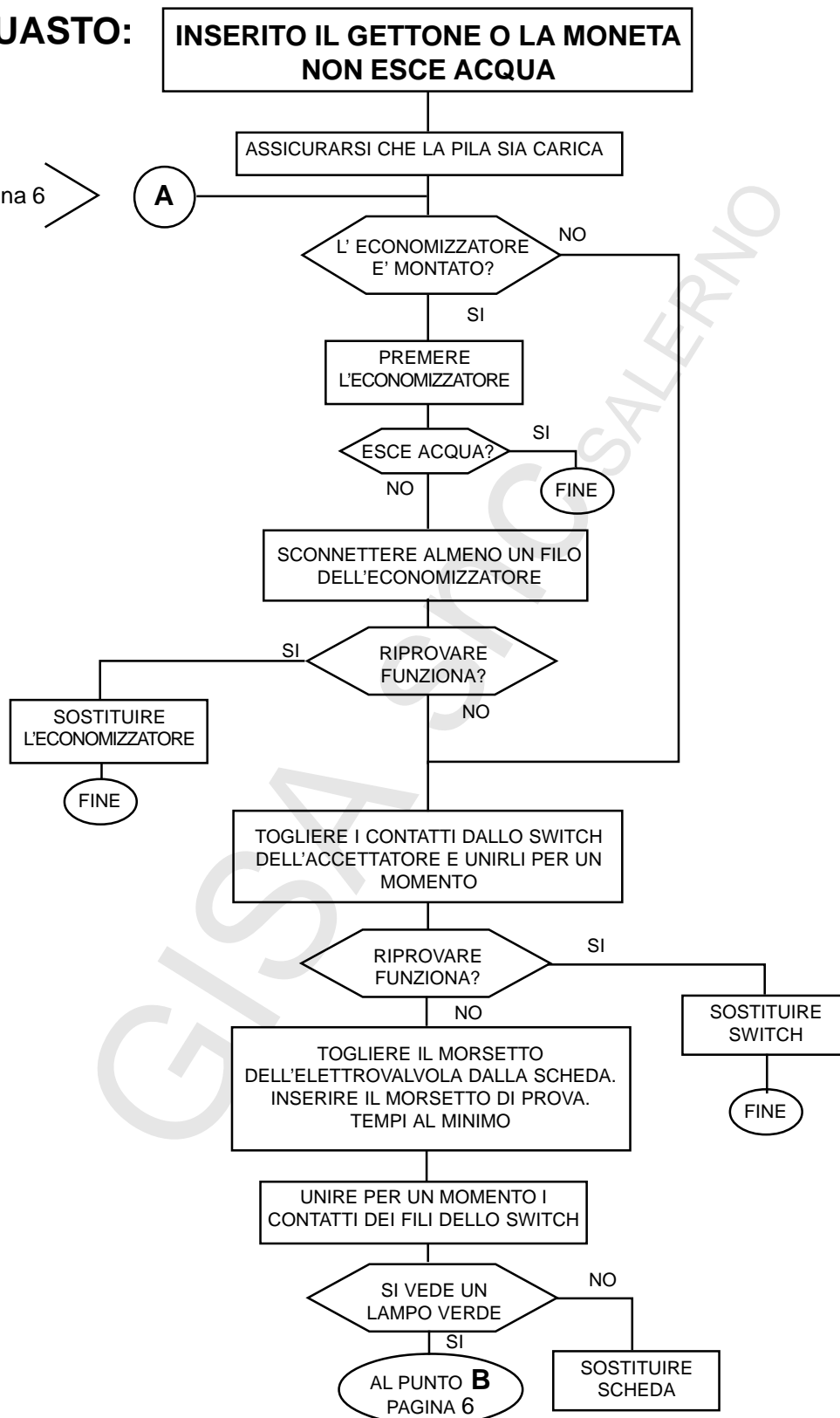

Proprietà della GISA snc SALERNO (ITALY) riproduzione vietata

email info@gisaitalia.it

www.gisaitalia.it



SCHEDA A PILA

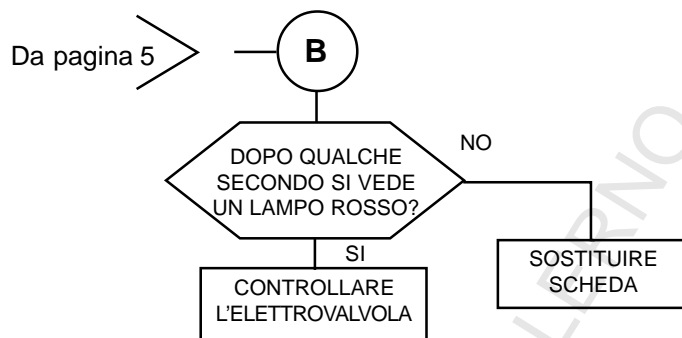

GUASTO:

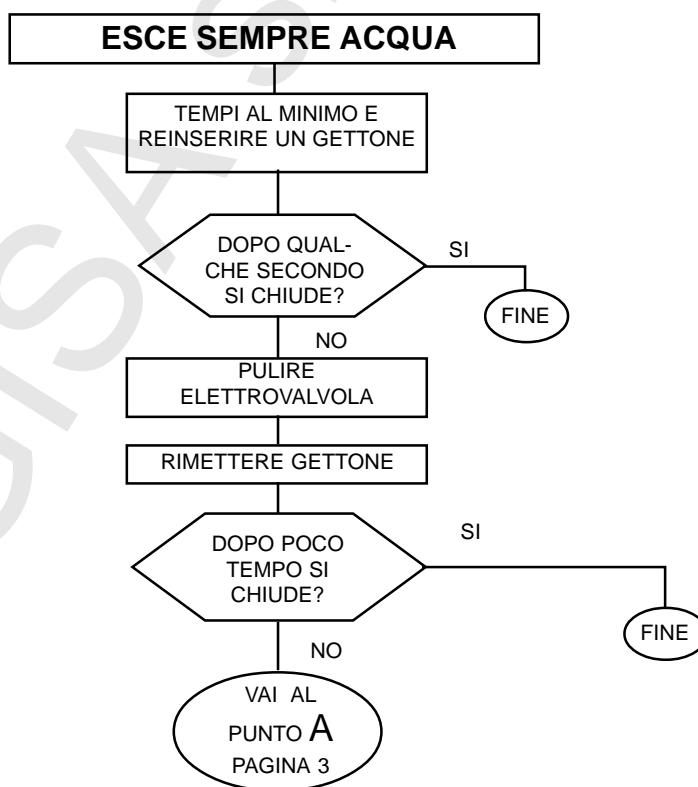



SCHEDA A PILA

9 GUASTO:

**TUTTO REGOLARE MA PREMENDO
L'ECONOMIZZATORE NON SI CHIUDE
L'ACQUA**

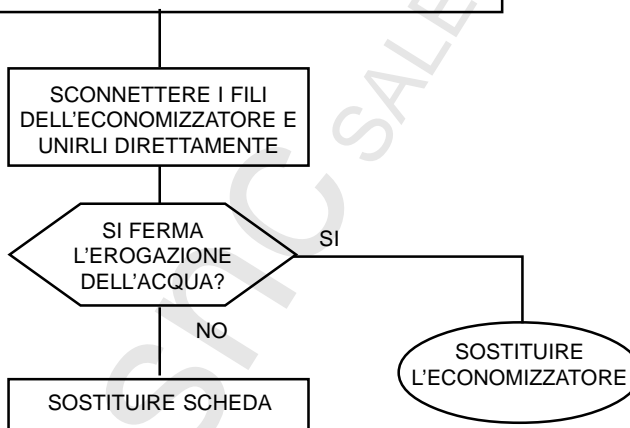

10 GUASTO:

**INSERENDO IL GETTONE SI CHIUDE E
DOPO QUALCHE ISTANTE SI RIAPRE**

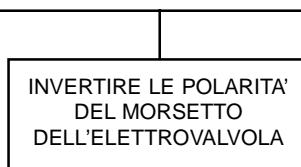

email info@gisaitalia.it

www.gisaitalia.it

Proprietà della GISA snc SALERNO (ITALY) riproduzione vietata



SCHEDA a PILA

11 GUASTO:

RITARDO ALL'APERTURA O ALLA CHIUSURA

VERIFICARE CHE IL FORO **B** SIA LIBERO

12 GUASTO:

CONTROLLO ELETTROVALVOLA

PULITURA DELLE ELETTROVALVOLE

- 1) Svitare le viti grandi **A** sull'elettrovalvola (attenzione alla molla **5** della membrana; si può perdere)
- 2) Estrarre la membrana **6** dall'elettrovalvola
- 3) Pulire la membrana **6** e la sua sede nella elettrovalvola
- 4) Pulire piccolo foro **B** sulla membrana **6** con filo di acciaio diametro 0,5 mm
- 5) Rimontare la membrana
- 6) Inserire la molla **5**
- 7) Riposizionare il supporto superiore della elettrovalvola e fissare con viti **A**

VERIFICA ELETTROVALVOLA

- 1 - IL PISTONCINO **3** DEVE ESSERE LIBERO DI MUOVERSI ALL'INTERNO DELLA SUA SEDE
- 2 - LA MEMBRANA **6** DEVE ESSERE INTEGRA
- 3 - LE MOLLE **5** E **2** DEVONO ESSERE AL LORO POSTO
- 4 - IL VALORE DELLA RESISTENZA ELETTRICA DELLA BOBINA DELL' ELETTROVALVOLA PER LA SCHEDA A PILA DEVE ESSERE > 8 OHM



SCHEDA A PILA

12 -REGOLAZIONE DURATA DOCCIA

Con apposita rotellina regolare il tempo verificandone la durata

13 -COLLEGAMENTO ACQUA

ATTENZIONE!

PRIMA DI COLLEGARE LA TUBAZIONE DELL'ACQUA FAR FUORI
RUSCIRE DELL'ACQUA PER PULIRE LE TUBAZIONI STESSE;
POTREBBERO SPORCARE LE ELETTRIVALVOLE

14 -PULITURA FILTRO

- 1) Mantenere bloccato il filtro
- 2) Svitare il tappo di chiusura
- 3) Estrarre la cartuccia e pulire
- 4) Rimontare il tutto



SCHEDA A PILA

15 -ELETTROVALVOLA

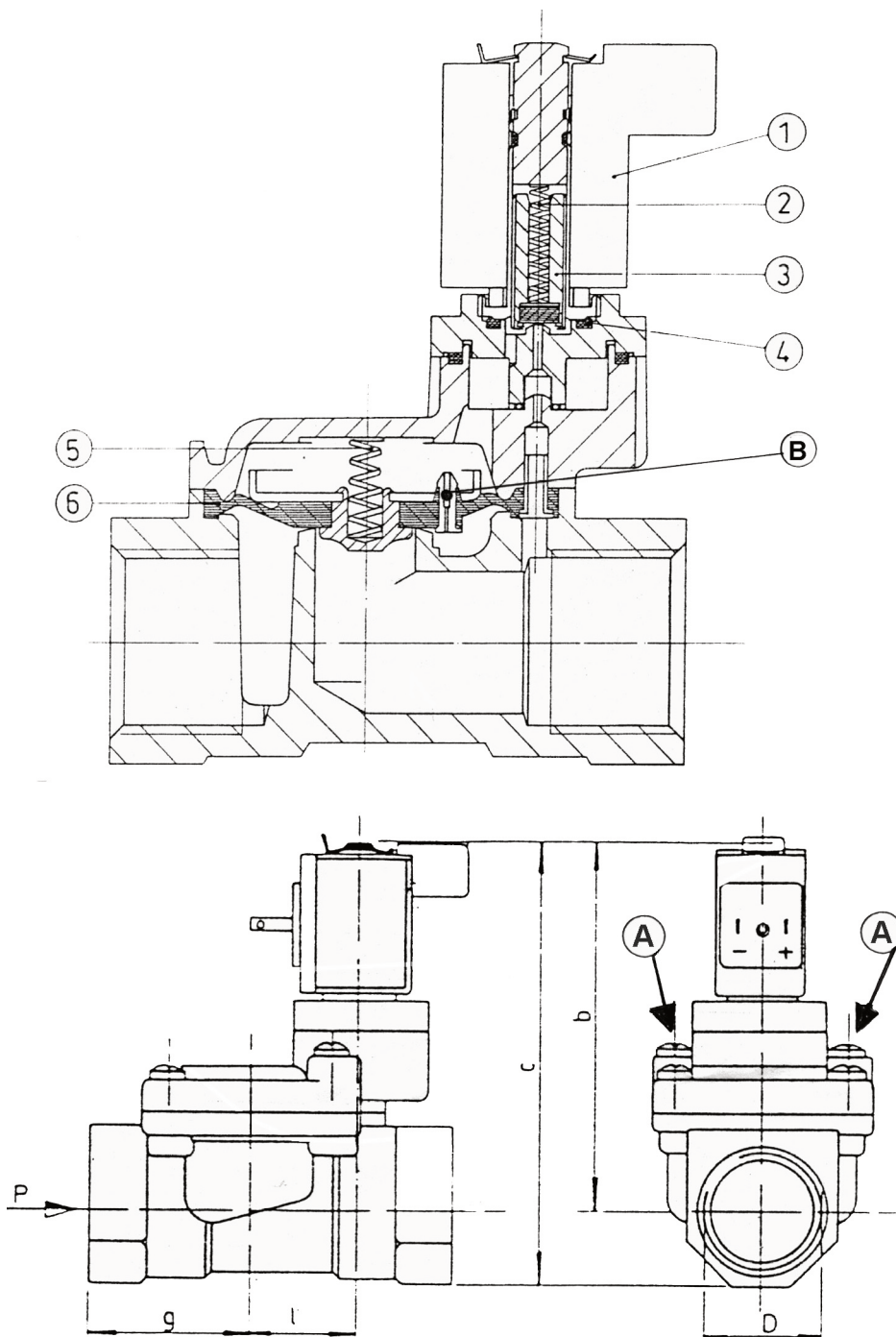

Proprietà della GISA snc SALERNO (ITALY) riproduzione vietata

Proprietà della GISA snc SALERNO (ITALY) riproduzione vietata

www.gisaitalia.it

email info@gisaitalia.it



16 -1 SCHEDA MIAMI4P

Switch
accettatore inserire i
faston in NO e in COM

Faston

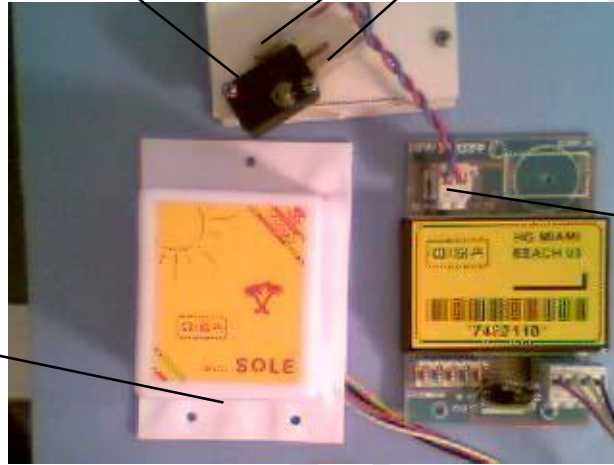

Fili inseriti
in 0v e G

Pila
mod. SOLE

email info@gisaitalia.it

www.gisaitalia.it

Proprietà della GISA snc SALERNO (ITALY) riproduzione vietata

ACCETTATORE

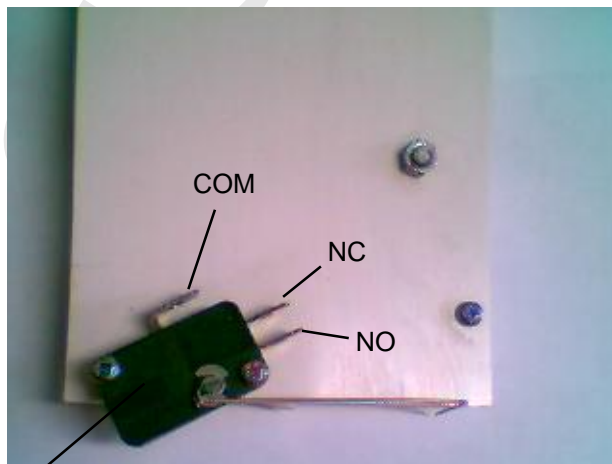

Switch accettatore



16 -2 SCHEDA MIAMI4P

Morsetto
Accettatore



Pausa mod 55

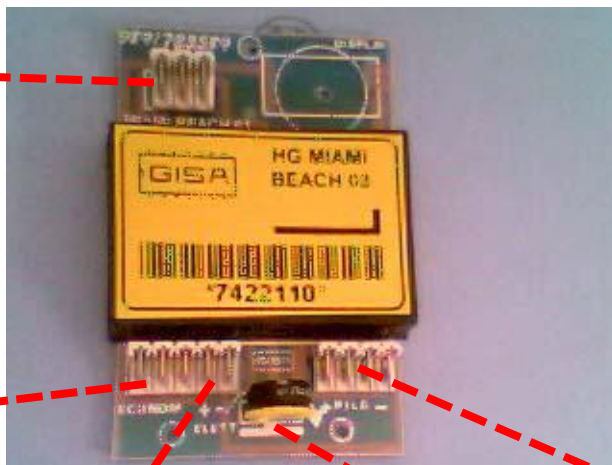

Morsetto
Elettrovalvola
(attenzione alle polarità')

Morsetto
Pila

Rotella regolazione
della durata della
doccia



Morsetto di prova
da inserire al posto del morsetto
dell'elettrovalvola

Proprietà della GISA snc SALERNO (ITALY) riproduzione vietata

www.gisaitalia.it

email info@gisaitalia.it



16 -3 SCHEDA MIAMI4P



COLLEGAMENTO DELLA PILA ALLA SCHEDA

SCHEDA

PILA modello SOLE

MORSETTO DI PROVA



COLLEGAMENTO DELLA PILA E DEL MORSETTO DI PROVA ALLA SCHEDA

email info@gisaitalia.it

www.gisaitalia.it

Proprietà della GISA snc SALERNO (ITALY) riproduzione vietata



17- COLLEGAMENTO ELETTROVALVOLA E PILA

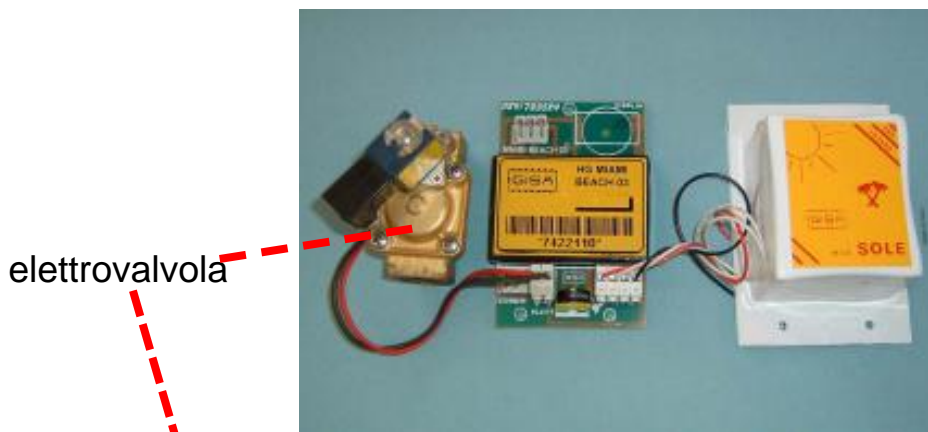

**ATTENZIONE ALLE
POLARITA' DELLA BOBINA**

18- INSTALLAZIONE

- FISSARE A MURO LA GETTONIERA CON GLI APPOSITI TASSELLI
- COLLEGARE L'ELETTROVALVOLA ALLA TUBAZIONE DELL'ACQUA
- REGOLARE IL TEMPO CON APPOSITA ROTELLINA SULLA SCHEDA

19 GUASTO:

Non si chiude mai l'acqua.

Estrarre la bobina 1 (pag 5) dell'elettrovalvola: Se l'acqua non si chiude pulire la elettrovalvola (pag. 8) .



SCHEDA A PILA 1



20 - GUASTO:

Non sempre si chiude l'acqua o non sempre si apre.

OPERAZIONE A - Controllare i contatti dei morsetti: Su scheda e su bobina dell'elettrovalvola.



OPERAZIONE B - Ruotare rotellina del **trimmer** almeno 20 (venti) volte in senso orario e in senso antiorario fino ai fine corsa.



OPERAZIONE C - Estrarre e reinserire il morsetto dello switch ameno 5 volte.

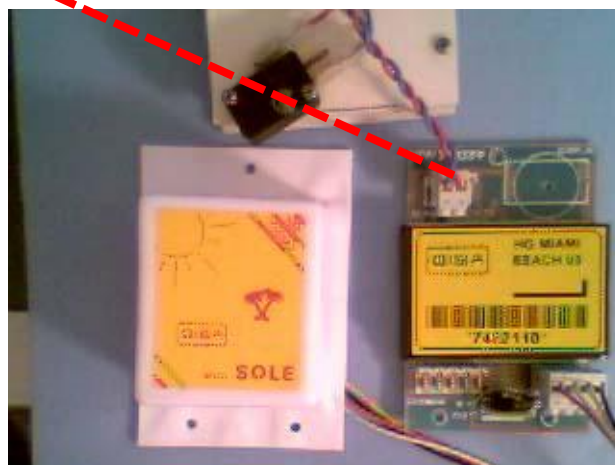

OPERAZIONE D - Estrarre e reinserire il morsetto della elettrovalvola ameno 5 volte.

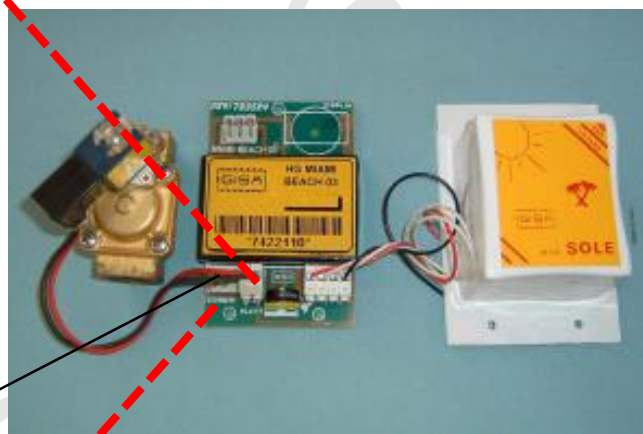

OPERAZIONE E - Estrarre e reinserire il morsetto della PAUSA ameno 5 volte.



21 - SMONTAGGIO SCHEDA



Smontaggio scheda

**Cilindretti da svitare
per liberare la scheda**

email info@gisaitalia.it

22 - SMONTAGGIO SCHEDA



Smontaggio pila

**Cilindretti da svitare
per liberare la Pila**

www.gisaitalia.it

Proprietà della GISA snc SALERNO (ITALY) riproduzione vietata



22 - MONTAGGIO CONSIGLIATO GRUPPO DOCCIA

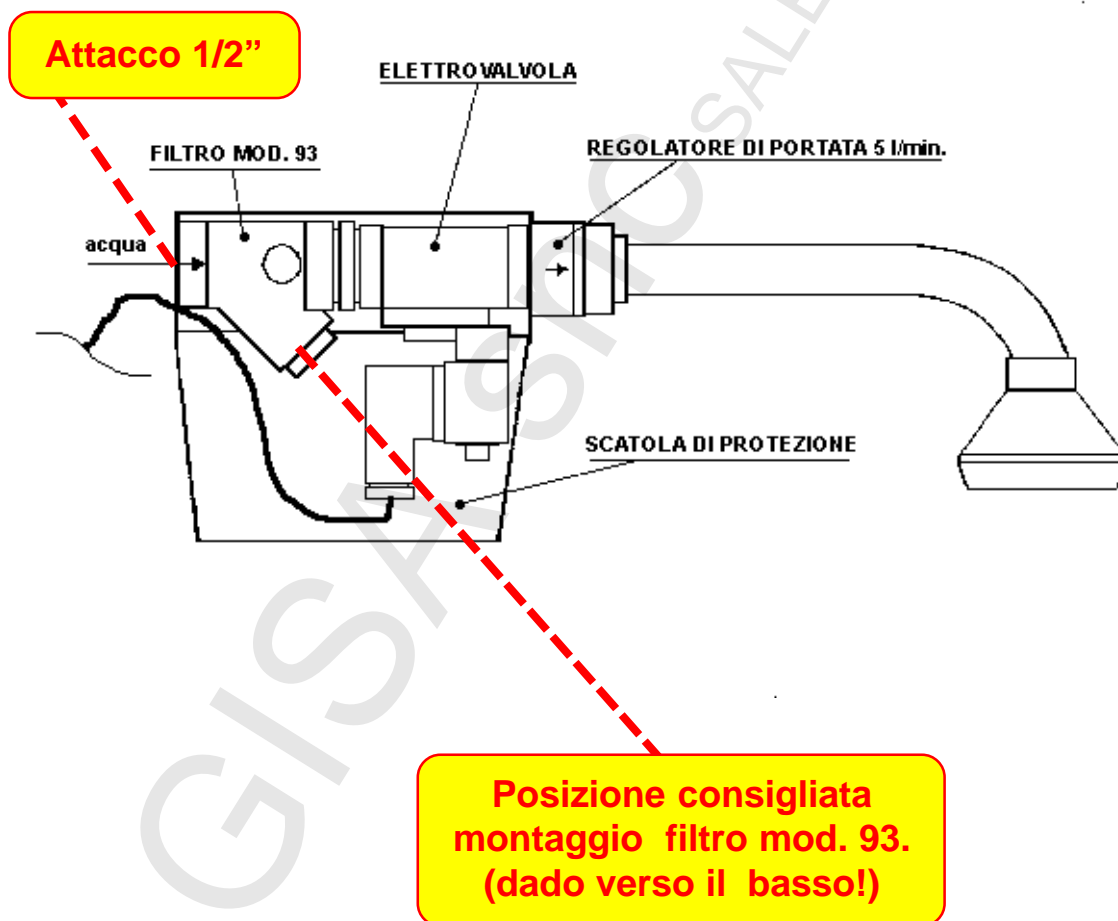

www.gisaitalia.it

email info@gisaitalia.it



SCHEDA A PILA

indice

	PAG.	
Simbologia	2	
1- Avvertenze	3	
1.1 -Dichiarazione di conformita'	3	
2- Introduzione	4	
2.1 Descrizione generale dell'apparecchio	4	
3 - Note generali	5	
3.1 Controlli al ricevimento della spedizione	5	
4- Descrizione tecnica generale	6	
4.1 Caratteristiche tecniche	6	
5- Lista componenti	7	
6- Matricola	8	
7- Collaudo	8	
7- Foratura consigliata fori uscita fili	9	
8- <i>Guasto</i> : Inserito il gettone o la moneta non esce acqua	10	
9- <i>Guasto</i> : Tutto regolare ma premendo l'economizzatore non si chiude l'acqua	12	
10- <i>Guasto</i> : Inserendo il gettone si chiude e dopo qualche istante si riapre	12	
11- <i>Guasto</i> : Ritardo all'apertura o alla chiusura	13	
12- <i>Guasto</i> :Controllo elettrovalvola	13	
12-Regolazione durata doccia	14	
13-Collegamento acqua	14	
14 -Pulitura filtro	14	
15 -Elettrovalvola	15	
16 -1 Scheda miami4p HG FLORIDA	16	
16 -2 Scheda miami4p HG FLORIDA	17	
16 -3 Scheda miami4p HG FLORIDA	18	
17- Collegamento elettrovalvola e pila	19	
18- Istallazione	19	
19- <i>Guasto</i> : Non si chiude mai l'acqua.	19	
20- <i>Guasto</i> : Non sempre si chiude l'acqua o non sempre si apre	20	
21 - Smontaggio scheda	22	
22 - Montaggio consigliato gruppo doccia	23	

email info@gisaitalia.it

www.gisaitalia.it

Proprietà della GISA snc SALERNO (ITALY) riproduzione vietata